

RAIL ZARGE (hoch)

ZEITRAUM

Aufbauanleitung 11/2016

WERKZEUG:

Innensechskantschlüssel (beiliegend)

Verbinder:

Tischbein mit Zargenplatte
(Gewindebolzen, Metallplatte, Sechskantschraube)

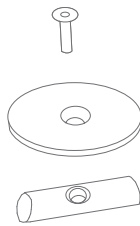

Scheulenburgbeschlag:

XS Bolzen
Verbinder Gehäuse
Madenschrauben

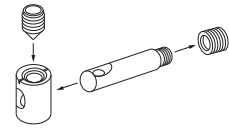

video:

<http://www.scheulenburg-direkt.de/index.php?page=content&colID=11>

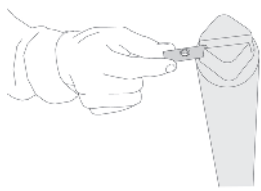

1.
Den Bolzen mit dem Gewindeloch nach oben in die Fräsung im Tischbein schieben.

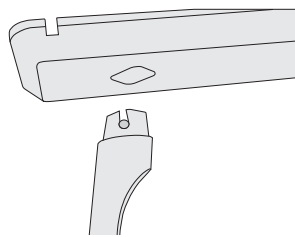

2.
Das Tischbein in die Zargenplatte stecken.

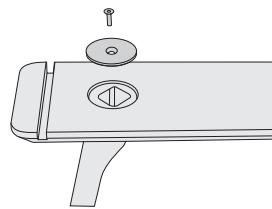

3.
Die runde Metallplatte in die dafür vorgesehene Fräsung legen.

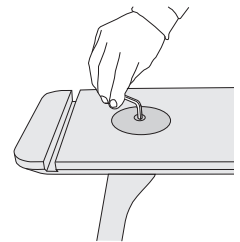

4.
Die Verbindung (Bolzen - Metallplatte - Schraube) mit dem Sechskantschlüssel fixieren.

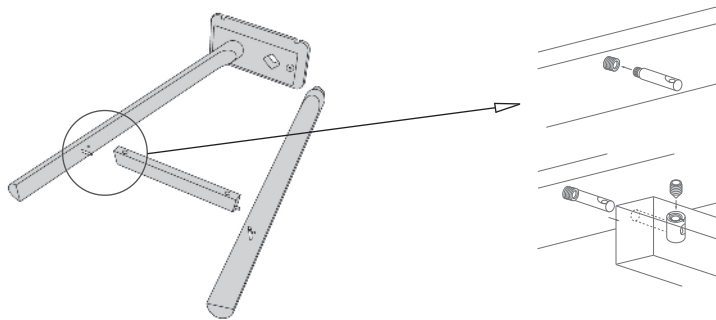

5.
zuerst nur ein Bein fixieren.
Dann Quertzarge an dieses Bein montieren

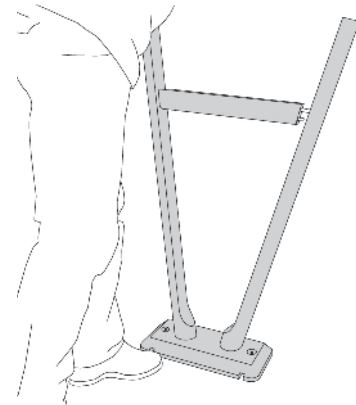

6.
Tischbock umdrehen und zweites Bein einfädeln (wie 1. und 2.)

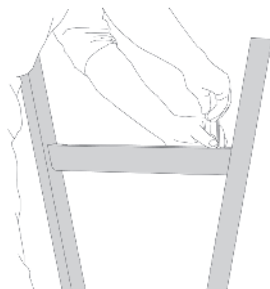

7.
Zarge fixieren.

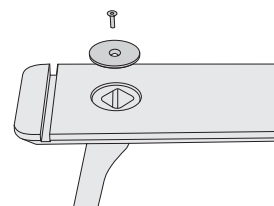

8.
Zweite Metallplatte fixieren (wie 3. und 4.)